



# Manumed Kipptisch

Die komfortable  
und sichere Liege  
für Neuromotor- und  
kardiovaskuläre Behandlungen



PARTNER FOR LIFE

# Manumed Kipptisch

Ein speziell entwickelter Kipptisch, um Patienten stufenlos von einer horizontalen in eine vertikale Position zu bringen (0 bis 90°). Die ideale Liege unter anderem für neuro-motorische Behandlungen. Auch Kinder können sicher und problemlos auf dieser Liege behandelt werden.

Der Kipptisch ist als 1-teilige oder 2-teilige Ausführung erhältlich.





## Manumed Kipptisch

- Kippstellung zwischen 0 und 90° einstellbar
- Geeignet für Kinder
- Elektrische Höhenverstellung
- Sicher verfahrbar dank großer Räder

# Manumed Kipptisch 2-teilig

## BESTELLDATEN

### Typ

724 Manumed Kipptisch 2-teilig, elektrisch höhenverstellbar; Nasenschlitz mit Abdeckkissen

725 Manumed Kipptisch 2-teilig, elektrisch höhenverstellbar, mit Beinfixierungsschiene; Nasenschlitz mit Abdeckkissen

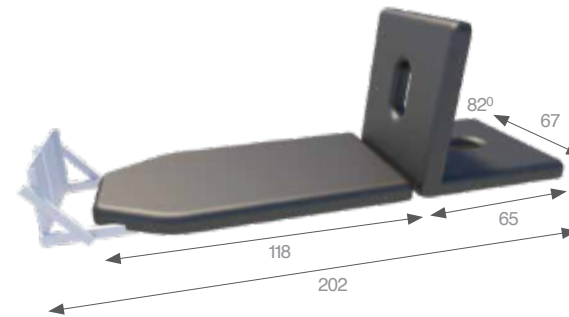

# Manumed Kipptisch 1-teilig

## BESTELLDATEN

### Typ

- 722 Manumed Kipptisch 1-teilig, elektrisch höhenverstellbar; Ohne Nasenschlitz
- 723 Manumed Kipptisch 1-teilig, elektrisch höhenverstellbar, mit Beifixierungsschiene; Ohne Nasenschlitz

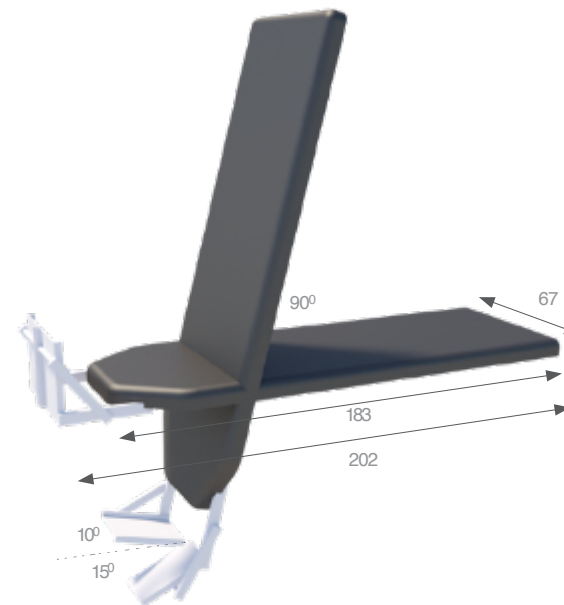

# Manumed Kipptisch

## TECHNISCHE SPEZIFIKATIONEN

Liegefläche:	202 x 67 cm
Höhenverstellung:	55 - 106 cm
Hebeleistung:	175 kg
Netzspannung:	120/230VAC 50/60 Hz
Stromaufnahme:	3.0 A max.

Dies ist ein medizinisches Gerät



Es entspricht allen geltenden medizinischen Vorschriften. Weitere Einzelheiten entnehmen Sie bitte der Gebrauchsanweisung (herunterladbar über [www.enraf-nonius.com](http://www.enraf-nonius.com)).



# Manumed Farben

## OPTIONALEEIGENSCHAFTEN<sup>(1)</sup>

Für jede Innenausstattung eine Enraf-Nonius Liege. Auch in einer Physiotherapie-Praxis ist eine attraktive Ausstrahlung wichtig. Die Kunden möchten sich im Behandlungsraum wohl fühlen. Weil jede Praxis anders eingerichtet ist und mit Sorgfalt farblich gestaltet wurde, sollte auch die Behandlungsliege zu Ihrem Konzept und Ihrer Ausstattung passen. Daher bieten wir die Behandlungsliegen in mehreren Untergestell- und Kunstlederfarben an. Unser Kunstlederbezug ist phthalatfrei, flammhemmend und biokompatibel; eine einzigartige Kombination, durch die sich dieses Kunstleder ausgezeichnet für den Einsatz in der medizinischen Praxis eignet!

### NATURAL

- 811 Vulkan Schwarz
- 850 Nussbaum
- 851 Sand
- 886 Blatt
- 888 Schnee

### LIFESTYLE

- 410 Anthrazit
- 406 Petrol
- 407 Kirsche
- 408 Terrakotta
- 409 Haut

### EXECUTIVE

- 012 Schwarz
- 213 Grau
- 199 Lavendel
- 204 Siriusblau
- 169 Kornblumeblau
- 170 Baby Blau

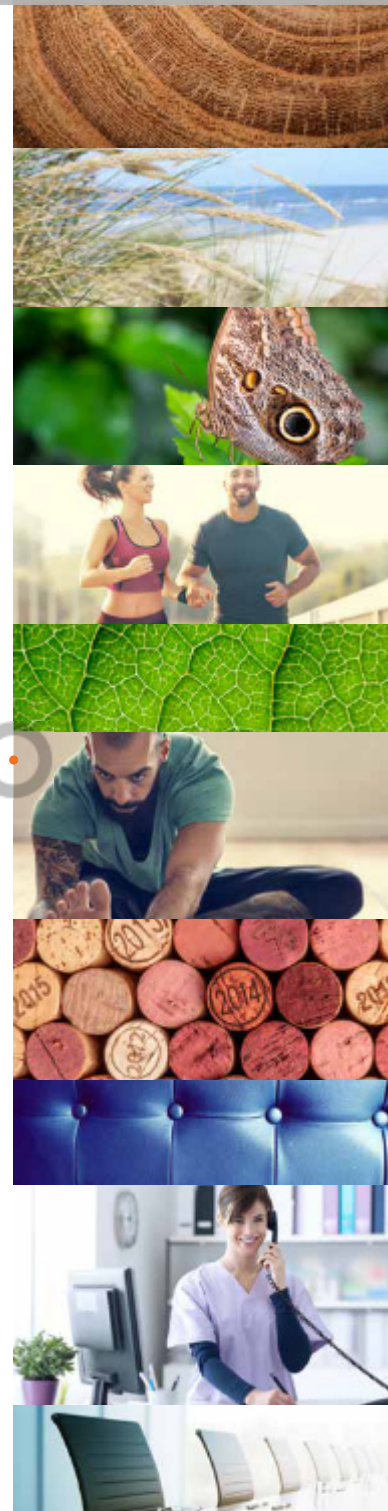

(1)= Achtung! Optionen sollten Sie bitte bei der Erstbestellung der Liege aufgeben.

# Manumed Farben

## NATURAL



811 Vulkan Schwarz



850 Nussbaum



851 Sand



886 Blatt



888 Schnee

Manumed Farben

# LIFESTYLE

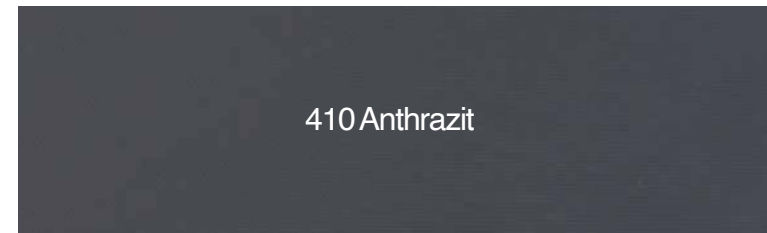
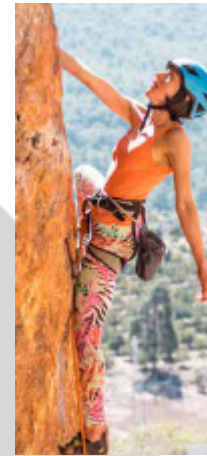

410 Anthrazit



406 Petrol

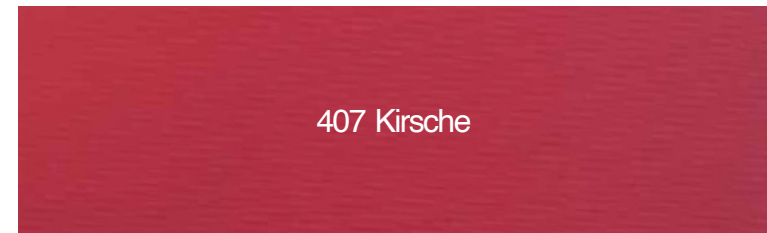

407 Kirsche

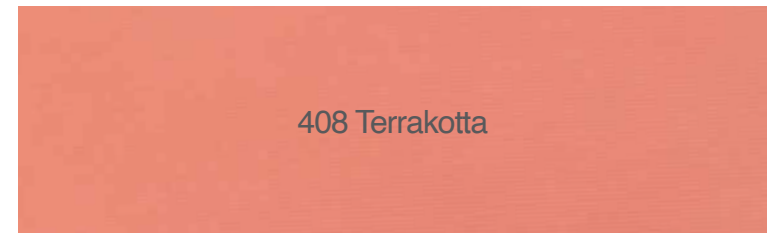

408 Terrakotta



409 Haut

# Manumed Farben

## EXECUTIVE

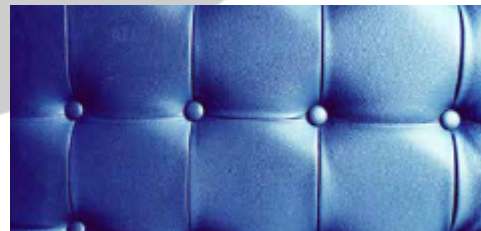
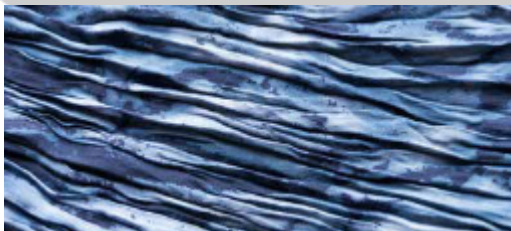

012 Schwarz



213 Grau

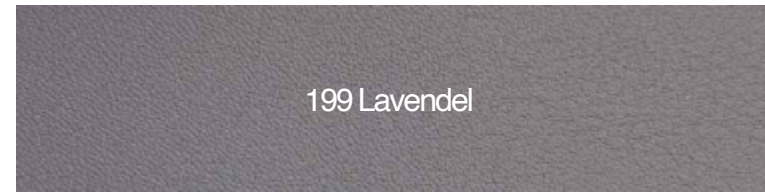

199 Lavendel

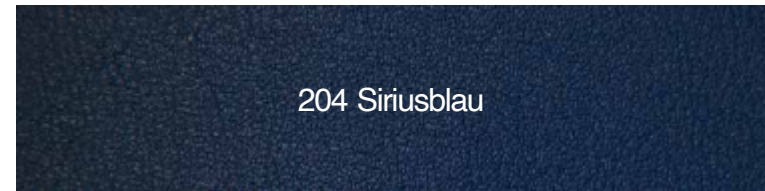

204 Siriusblau

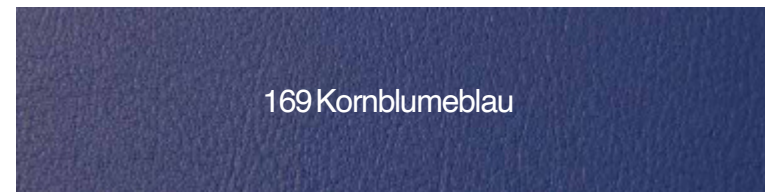

169 Kornblumblau



170 Baby Blau

# Manumed Kipptisch

## ZUBEHÖR

### Papierrollenhalter und Papierrolle

- 3450052 Papierrollenhalter für 2-teilige (für 50 cm Rollen)
- 3450070 Papierrollenhalter für 1-teilige (für 50 & 60 cm Rollen)
- 3445278 Papierrolle, Breite 50 cm, Länge 150 m, 5 Rollen
- 3445279 Papierrolle, Breite 60 cm, Länge 150 m, 5 Rollen



3450052

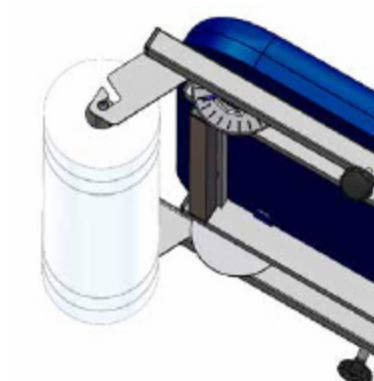

3450070



3445278 / 3445279



# Manumed Kipptisch

## ZUBEHÖR

- 3496648 Batterie Pack für Manumed Kipptisch
- 3445043 Armstützen (Satz von 2) für Kipptisch
- 3445044 Arbeitsplatte für Kipptisch
- 3445065 Fixierbügel für Arbeitsplatte und Armstützen
- 3451055 Räder mit doppelseitige Feststellbremse



3496648



3445043



3445044



3445065



3451055



# Manumed Kipptisch

## ZUBEHÖR

### Fixiergurten

- 3445023 Fixiergurt mit Klettverschluß, 120cm
- 3445014 Fixiergurt mit Klettverschluß, 160cm
- 3445015 Fixiergurt mit Klettverschluß, 240 cm
- 3445475 Fixiergurt mit Sicherheitsverschluß, 250 cm
- 3445474 Fixiergurt mit Sicherheitsverschluß, 350 cm
- 3445024 Fixiergurt mit Klettverschluß
- 3445046 Fixiergurt für Kniefixierung Kipptisch mit geteiltem Beinteil



3445023



3445014 / 3445015



3445474 / 3445475



3445024



3445046



# Hocker

# ZUBEHÖR

- 3xxx010 Hocker, höhenverstellbar
- 3xxx011 Hocker, mobil, verstellbar durch Gasfeder von 59-85 cm
- 3xxx012 Hocker, mobil, verstellbar durch Gasfeder von 59-85 cm, mit Fußstütze
- 3xxx013 Hocker, mobil, anatomisch geformte Sitzfläche, verstellbar 50-63 cm
- 3xxx020 Sattelhocker, mobil, verstellbar 59-85 cm



3xxx010



3xxx011



3xxx012



3xxx013



3xxx020

Verfügbar in den Farben unten

NATURAL	LIFESTYLE	EXECUTIVE
<div style="display: flex; justify-content: space-around;"> <div style="background-color: black; color: white; padding: 5px;">811</div> <div style="background-color: #c08040; color: white; padding: 5px;">851</div> </div>	<div style="display: flex; justify-content: space-around;"> <div style="background-color: #333; color: white; padding: 5px;">410</div> <div style="background-color: #e67e22; color: white; padding: 5px;">408</div> </div>	<div style="display: flex; justify-content: space-around;"> <div style="background-color: black; color: white; padding: 5px;">012</div> <div style="background-color: #555; color: white; padding: 5px;">213</div> <div style="background-color: #888; color: white; padding: 5px;">199</div> <div style="background-color: #1a3d54; color: white; padding: 5px;">204</div> <div style="background-color: #2c4e64; color: white; padding: 5px;">169</div> <div style="background-color: #76c7c0; color: white; padding: 5px;">170</div> </div>



# Rollen und Kissen

3xxx002	Halbrolle mit flacher Unterseite speziell für Sprunggelenk	28x9x11 cm
3xxx003	Halbrolle mit flacher Unterseite	56x16x18 cm
3xxx023	Massagerolle	50x Ø15 cm
3xxx004	Nackenrolle Modell Sanduhr	30x15 cm
3xxx005	Massagekissen <sup>(1)</sup>	30x28x8 cm
3xxx015	Keilförmiges Kissen	50x30x15 cm

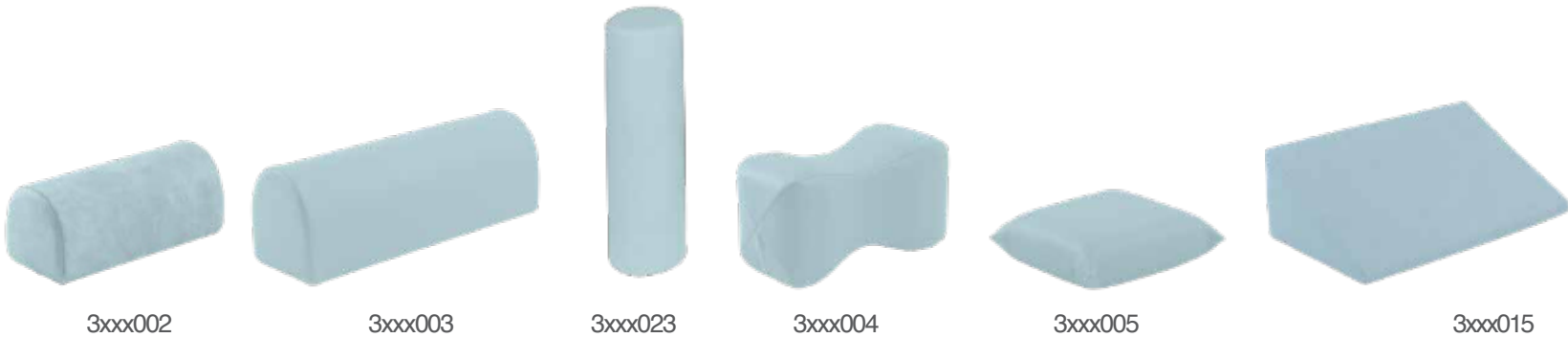

Verfügbar in den Farben unten

NATURAL	LIFESTYLE	EXECUTIVE
<div style="display: flex; gap: 10px;"> <div style="background-color: black; color: white; padding: 5px;">811</div> <div style="background-color: #c08040; color: white; padding: 5px;">851</div> </div>	<div style="display: flex; gap: 10px;"> <div style="background-color: #333; color: white; padding: 5px;">410</div> <div style="background-color: #e67e22; color: white; padding: 5px;">408</div> </div>	<div style="display: flex; gap: 10px;"> <div style="background-color: black; color: white; padding: 5px;">012</div> <div style="background-color: #555; color: white; padding: 5px;">213</div> <div style="background-color: #888; color: white; padding: 5px;">199</div> <div style="background-color: #1a3d4d; color: white; padding: 5px;">204</div> <div style="background-color: #2c4e60; color: white; padding: 5px;">169</div> <div style="background-color: #4db6ac; color: white; padding: 5px;">170</div> </div>



## Rollen und Kissen

## ZUBEHÖR

1550813	Einsatz Gesichtsausschnitt Manumed/ManuXelect, dreieckig <sup>(1)</sup>	16,5 x 21 cm
3445297	Keilkissen nach Kaltenborn, Gummi <sup>(1)</sup>	22,5 x 10,5 x 8,5 cm
3446161	Sandsack 1,2 kg <sup>(2)</sup>	15x25 cm



1550813



3445297



3446161

(1) = Verfügbar in nür Schwarz

(2) = Verfügbar in nür Grau

# Liegenbezug aus Frottee

## ZUBEHÖR

3445240	Liegenbezug Stretchfrottee, mit Nasenschlitz	Blau
3445241	Liegenbezug Stretchfrottee, mit Nasenschlitz	Bordeaux
3445242	Liegenbezug Stretchfrottee, mit Nasenschlitz	Weiß
3445244	Liegenbezug Stretchfrottee, mit Nasenschlitz	Jade
3445249	Liegenbezug Stretchfrottee, mit Nasenschlitz	Dunkelgrau
3445250	Liegenbezug Stretchfrottee, mit Nasenschlitz	Königsblau
3445261	Liegenbezug Stretchfrottee, ohne Nasenschlitz	Blau
3445034	Liegenbezug, Stretchfrottee, ohne Nasenschlitz	Bordeaux
3445267	Liegenbezug, Stretchfrottee, ohne Nasenschlitz	Weiß
3445262	Liegenbezug, Stretchfrottee, ohne Nasenschlitz	Jade
3445248	Liegenbezug, Stretchfrottee, ohne Nasenschlitz	Dunkelgrau
3445247	Liegenbezug, Stretchfrottee, ohne Nasenschlitz	Königsblau
3445259	Elastische Fixierschlingen mit Klipverschluss, Satz von 3	



3445240  
3445261



3445241  
3445034



3445242  
3445267

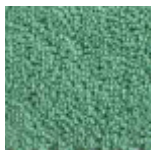

3445244  
3445262



3445248  
3445249

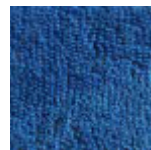

3445247  
3445250



3445259

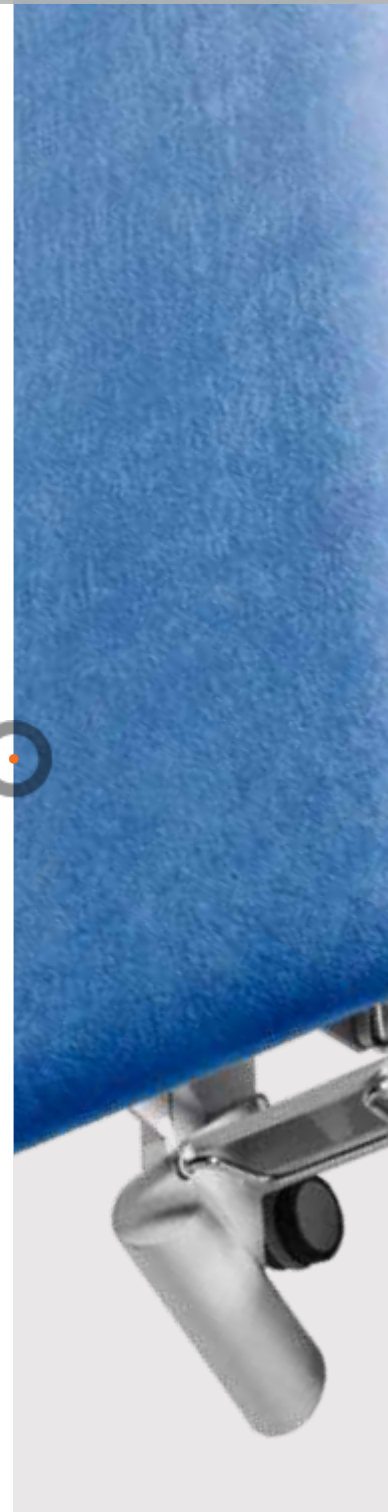



# Manumed Kipptisch

Die komfortable  
und sichere Liege  
für Neuromotor- und  
kardiovaskuläre Behandlungen

STOLL Medizintechnik GmbH | Eisentalstr. 31 | D-71332 Waiblingen

[www.stoll-mt.de](http://www.stoll-mt.de) | [info@stoll-mt.de](mailto:info@stoll-mt.de) | +49-(0) 7151 51652



PARTNER FOR LIFE