

MANUXELECT



Partner for Life

Die perfekte Untersuchungs- und Behandlungsliege für einen kleinen Behandlungsraum und ein begrenztes Budget. Der Scherenmechanismus fährt die ManuXelect vollkommen senkrecht nach oben, so dass sie nur 1,4 m² Stellfläche benötigt! Unkomplizierte Bedienung durch einfach einzustellende Liegeflächen und immer stabil. Eine preisgünstige Variante für alle, die wenig Platz zur Verfügung haben. Die ManuXelect Behandlungsliege gibt es in 2-teiliger und 3-teiliger Ausführung.



ManuXelect | | | | | |



- Elektrische Höhenverstellung von 48,5 bis 105,5 cm
- Verstellung der Liegeflächen mittels Gasdruckfedern
- Ergonomische Handgriffe ermöglichen einhändige Bedienung
- Platzsparend dank Scherenmechanismus: die Liege fährt senkrecht nach oben
- Liegeflächen mit dicker Polsterung und weichen Rändern
- Dank Nasenschlitz (Abdeckkissen optional erhältlich) liegt der Patient auch in Bauchlage bequem



MANUXELECT

ManuXelect 3-Teilig

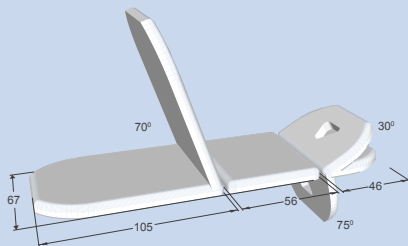

ManuXelect, 2-Teilig, Kopfteil

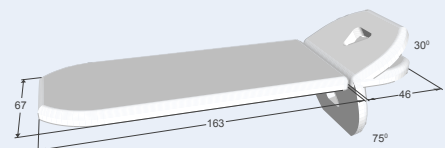

ManuXelect, 2-Teilig, Rückenteil

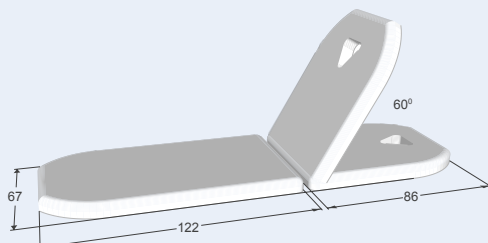

Technische Spezifikationen

Liegefläche:	207 - 209 x 67 cm (LxB) Option 80 cm Breit
Höhenverstellung:	48,5-105,5 cm
Hebezeit (min.-max.):	ca. 35 Sek.
Hebeleistung:	150 kg (Optional 250 kg)
Netzspannung:	120/230VAC 50/60 Hz
Stromaufnahme:	max. 1,5A-350W (leicht) oder max. 2,0A-470W (schwer)
Farbcodierung	
Untergestell:	Grau = RAL 7035
Schaumdichte:	38 Kg/m3

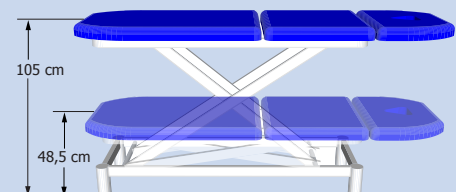

OPTIONALE EIGENSCHAFTEN⁽¹⁾ MANUXELECT

KUNSTLEDERBEZUG

Farbe	Kodierung
Grau	013
Sirusblau	004
Kornblumeblau	169
Lavendel	199
Grau	812
Mohn	852

Für jede Innenausstattung eine Enraf-Nonius Liege. Auch in einer Physiotherapie-Praxis ist eine attraktive Ausstrahlung wichtig. Die Kunden möchten sich im Behandlungsraum wohl fühlen. Weil jede Praxis anders eingerichtet ist und mit Sorgfalt farblich gestaltet wurde, sollte auch die Behandlungsliege zu Ihrem Konzept und Ihrer Ausstattung passen. Daher bieten wir die Behandlungsliegen in mehreren Kunstlederfarben an. Der Kunstlederbezug ist in robuster oder glatter Ausführung erhältlich.

Unser Kunstlederbezug ist phthalatfrei, flammhemmend und biokompatibel; eine einzigartige Kombination, durch die sich dieses Kunstleder ausgezeichnet für den Einsatz in der medizinischen Praxis eignet!



UNTERGESTELL

Farbe	Kode
Grau	Ral 7035



POLSTERUNG

Liegenflächenbreite	4 cm Normal
67 cm	s
80 cm	o ⁽¹⁾

s = Standard
o = Optionen
(1) = Nur beim Farben 004, 013 und 199

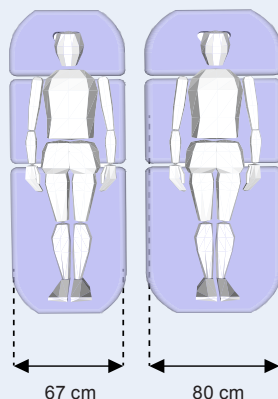

ManuXelect

(1) = Achtung! Dieser Optionen sollten Sie bitte bei der Erstbestellung der Liege aufgeben

OPTIONALE EIGENSCHAFTEN⁽¹⁾ MANUXELECT

BEDIENUNG

- A. Rundum-Bedienung (optional)
- B. Fußschalter (optional)
- C. Handschalter (optional)

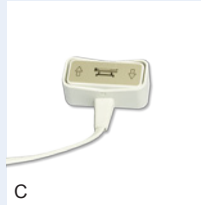
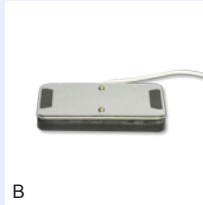

HEBELEISTUNG

- A. Elektrisch - max. 150 kg (standard)
- B. Elektrisch - max 250 kg (optional)



SONSTIGE OPTIONALE EIGENSCHAFTEN

- A. Roll/Hubsystem

1550801 Sicherheitsschalter (Sperrbox) für 250 kg motor
 1550803 Sicherheitsschalter (Sperrbox) für 150 kg motor

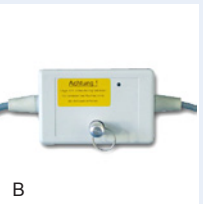
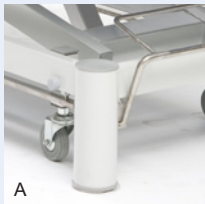

(1) = Achtung! Optionen sollten Sie bitte bei der Erstbestellung der Liege aufgeben.

ZUBEHÖR MANUXELECT

PAPIERROLLENHALTER UND PAPIERROLLE

1550800	Papierrollenhalter für ManuXelect, für Papierrolle 40, 50 und 60 cm, befestigt am Fußteil
3445280	Papierrollenhalter, Standmodell, für Rolle 40, 50 und 60 cm
3445284	Papierrolle, Breite 40 cm, Länge 150 m, 5 Rollen
3445278	Papierrolle, Breite 50 cm, Länge 150 m, 5 Rollen
3445279	Papierrolle, Breite 60 cm, Länge 150 m, 5 Rollen

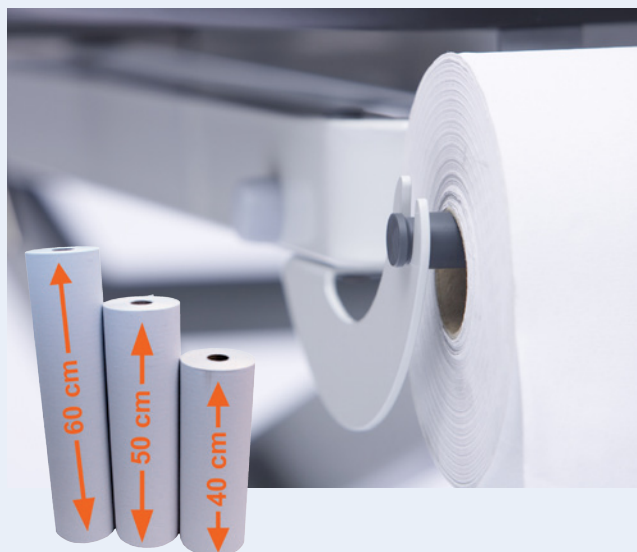

FIXATIERZUBEHÖR

1550815	Fixierstütze, schwarz ⁽¹⁾ , Satz von 2 Stück
1550806	Befestigungsbalke für Schulter-/Achselfixierstütze (und Gynosatz)
1550807	Befestigungsbalke für Achsel-/Schulterfixierstütze (und Gynosatz)
1550808	Befestigungsbalke für Schulterstütze.

⁽¹⁾ = Benötigt Befestigungsteil 1550806, 1550807 oder 1550808

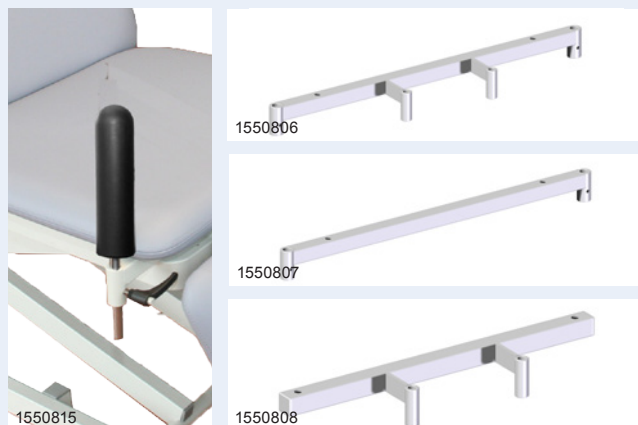

FIXIERGURTEN

3445023	Fixiergurt mit Klettverschluss, 120 cm
3445014	Fixiergurt mit Klettverschluss, 160 cm
3445015	Fixiergurt mit Klettverschluss, 240 cm
3445475	Fixiergurt mit Sicherheitsverschluss, 250 cm
3445474	Fixiergurt mit Sicherheitsverschluss, 350 cm



ZUBEHÖR MANUXELECT

HOCKER (VERFÜGBAR IN 18 FARBEN)

3xxx010	Hocker, höheverstellbar
3xxx011	Hocker, mobil, verstellbar durch Gasfeder von 59-85 cm
3xxx012	Hocker, mobil, verstellbar durch Gasfeder von 59-85 cm, mit Fußstütze ⁽¹⁾
3xxx013	Hocker, mobil, anatomisch geformte Sitzfläche, verstellbar 43-56 cm
3xxx020	Sattelhocker, mobil, verstellbar 59-85 cm
3496561	Satz von 5 weichen Rollen für mobile Hocker



ROLLEN UND KISSEN

3xxx001	Halbrolle mit flacher Unterseite speziell für Kniegelenk ⁽¹⁾ k	27x16x18 cm
3xxx002	Halbrolle mit flacher Unterseite speziell für Sprunggelenk ⁽¹⁾	28x9x11 cm
3xxx003	Halbrolle mit flacher Unterseite ⁽¹⁾	56x16x18 cm
3xxx021	Halbrolle mit flacher Unterseite ⁽¹⁾	50x18x10 cm
3xxx022	Halbrolle mit flacher Unterseite ⁽¹⁾	56x25x15 cm
3xxx023	Massagerolle ⁽¹⁾	50x Ø15 cm
3xxx004	Nackenrolle Modell Sanduhr ⁽¹⁾	30x15 cm
3xxx005	Massagekissen ⁽¹⁾	34x27x8 cm
3xxx006	Gesichtskissen ⁽¹⁾	40x20x15 cm
3xxx015	Keilförmiges Kissen ⁽¹⁾	50x30x15 cm
3xxx016	Keilförmiges Kissen ⁽¹⁾	50x40x30 cm
3xxx024	Keilförmiges Kissen ⁽¹⁾	50x40x12 cm
3xxx017	Übungsrolle ⁽¹⁾	100xØ30 cm
3xxx029	Klein Schlitzteil für Nasenschlitz ⁽¹⁾	13x9 cm
1550813	Nasenklotz Manumed/ManuXelect, dreieckig (nur in schwarz lieferbar)	16,5 x 21 cm
3445297	Keilkissen nach Kaltenborn, Gummi (nur in schwarz lieferbar)	22,5 x 10,5 x 8,5
3446161	Sandsack 1,2 kg ⁽²⁾	15x25 cm
3446162	Sandsack 2 kg ⁽²⁾	18x27 cm
3446166	Sandsack 4 kg ⁽²⁾	25x35 cm
3446167	Sandsack 7 kg ⁽²⁾	30x45 cm

(1) = Verfügbar in 18 Farben

(2) = Verfügbar in nur Grau 013

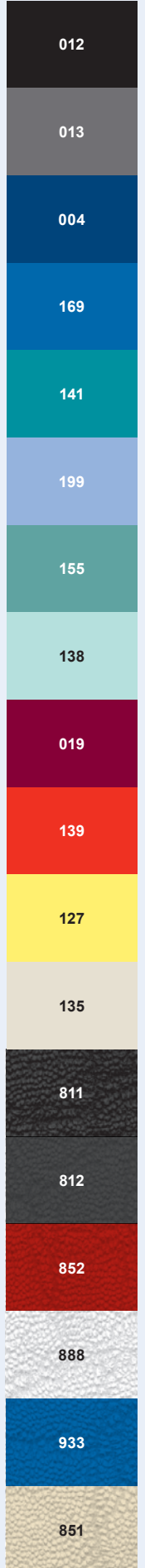

ZUBEHÖR MANUXELECT

LIEGENBEZUG AUS FROTTEE

3445240	Liegenbezug Stretchfrottee, mit Nasenschlitz	Blau
3445241	Liegenbezug Stretchfrottee, mit Nasenschlitz	Bordeaux
3445242	Liegenbezug Stretchfrottee, mit Nasenschlitz	Weiß
3445243	Liegenbezug Stretchfrottee, mit Nasenschlitz	Lavendel
3445244	Liegenbezug Stretchfrottee, mit Nasenschlitz	Jade
3445245	Liegenbezug Stretchfrottee, mit Nasenschlitz	Beige
3445246	Liegenbezug Stretchfrottee, ohne Nasenschlitz	Off-white
3445247	Liegenbezug, Stretchfrottee, ohne Nasenschlitz	Royal blue
3445248	Liegenbezug, Stretchfrottee, ohne Nasenschlitz	grau-schwarz
3445034	Liegenbezug, Stretchfrottee, ohne Nasenschlitz	Bordeaux
3445261	Liegenbezug, Stretchfrottee, ohne Nasenschlitz	Blau
3445262	Liegenbezug, Stretchfrottee, ohne Nasenschlitz	Jade
3445267	Liegenbezug, Stretchfrottee, ohne Nasenschlitz	Weiß
3445259	Elastische Fixierschlingen mit Klipverschluss, Satz von 3	

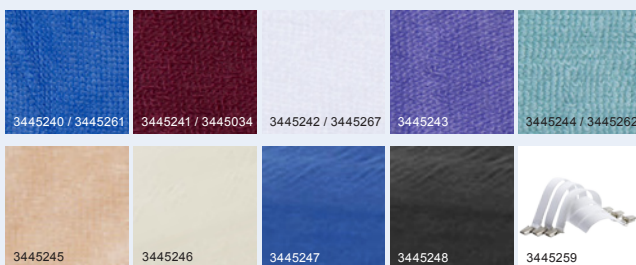

GYNOSATZ

1550806	Befestigungsbalke für Gynosatz (und für Schulter-/Achsel fixierstütze)
1550807	Befestigungsbalke für Gynosatz (und für Achselfixierstütze)
3445085	Gynosatz DeLuxe ⁽¹⁾
1550810	Gynosatz Comfort ⁽¹⁾
1550805	Gynosatz ⁽¹⁾

⁽¹⁾ = Benötigt Befestigungsteil 1550806 oder 1550807

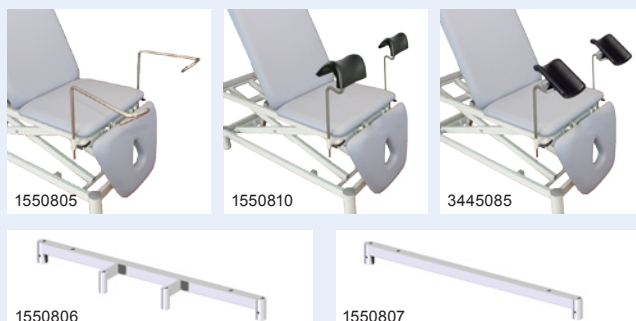

VERSCHIEDENES

3446261	Satz mit 3 Übungsstühlen 50 x 38 x 32 cm, 40 x 32 x 21 cm, 30 x 22 x 14 cm
VK012668	Schützmatte 60 x 40 cm

